

**A220R**  
Dual Channel True Diversity  
Microphone System

**FBW**

РУКОВОДСТВО ПОЛЬЗОВАТЕЛЯ

## Содержание

---

Ознакомление с продуктом -----	1
Характеристики -----	1
Панели приемника -----	3
Дисплей приемника -----	4
Инструкция по работе с приемником -----	4
Схема подключения -----	6
Ручной передатчик А100НТ -----	7
Ручной передатчик А101НТ -----	8
Ручной передатчик А200НТ -----	9
Поясной передатчик А100ВТ -----	10
Схема подключения А100ВТ -----	11
Сканирование частот и ИК-синхронизация -----	11
Предостережения -----	12
Устранение неполадок -----	12
Гарантия -----	13

## 1.Компоненты

Приемник	Ручной передатчик (опция)	Антенна x 2	Батарея (опция)
Аудиокабель	Блок питания	Руководство пользователя	Крепление в стойку x 2 (опция)
Поясной передатчик (опция)	Головной микрофон (опция)	Петличный микрофон (опция)	

## 2.Характеристики

### Ручные передатчики А100НТ / А101НТ

Диапазон РЧ	512-620МГц
Частот в сетке	100
Выходная мощность	≥13дБ
Модуляция	FM
Глубина модуляции	12±2кГц
Макс. глубина модуляции	55 кГц
Макс. входной уровень	>350мВ
Подавление помех	>60дБ
Батарея	2x1.5 В(AA)
Потребляемый ток	≤145мА
Время работы	>8ч
Габариты	250x52мм ( Диаметр )
Вес	290г ( Без батарей )

### Ручной передатчик А200НТ

Диапазон РЧ	512-537МГц
Частот в сетке	100
Выходная мощность	≥13дБ
Модуляция	FM
Глубина модуляции	12±2кГц
Макс. глубина модуляции	55 кГц
Макс. входной уровень	>350мВ
Подавление помех	>60дБ
Батарея	2x1.5 В(AA)
Потребляемый ток	≤145мА
Время работы	>8ч
Габариты	240x52мм ( Диаметр )
Вес	200г ( Без батарей )

### Поясной передатчик А100ВТ

Диапазон РЧ	512-620МГц
Частот в сетке	100
Выходная мощность	≥13дБ
Модуляция	FM
Глубина модуляции	12±2кГц
Макс. глубина модуляции	55 кГц
Макс. входной уровень	>350мВ
Подавление помех	>60дБ
Батарея	2х1.5 в(АА)
Потребляемый ток	<160мА
Время работы	>8ч
Габариты	64*127*26мм
Вес	90г ( Без батареи )

### Приемник А220R

Диапазон РЧ	512-562МГц
Частот в сетке	100
Чувствительность	<-98дБ
Модуляция	FM
Сигнал/шум	≥105дБ ( XLR )
Блок питания	DC 12в/0.5А
Потребляемый ток	<250мА
Габариты	410*44*145мм
Вес	1.4кг

### 3. Приемник

Передняя панель

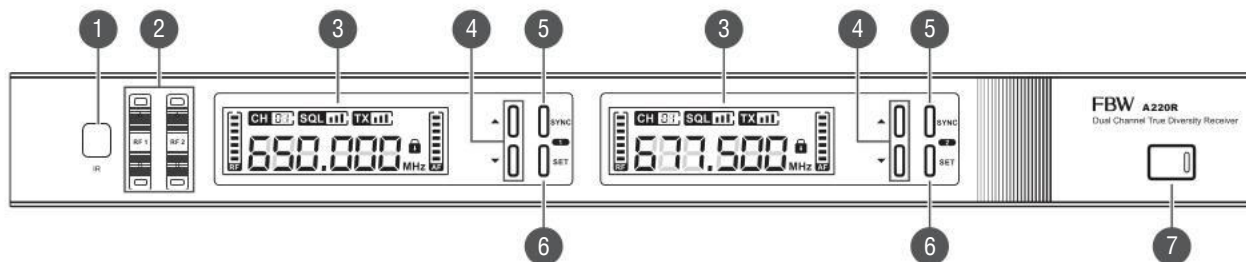

01. ИК порт

02. Индикация РЧ сигнала

03. Дисплей

04. Кнопки Volume/Channel Switch/Function

05. Кнопка SYNC

06. Кнопка SET

07. Кнопка питания

Задняя панель

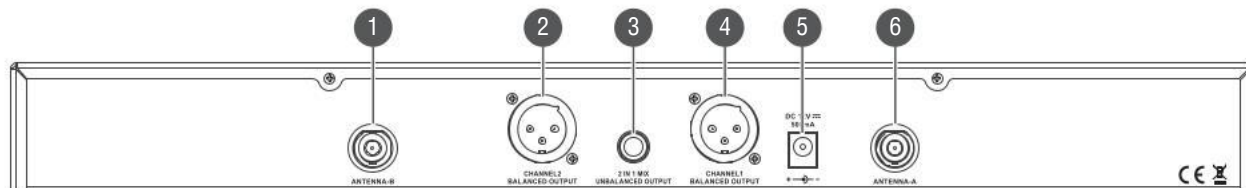

01. Антенна В

02. Channel 2 XLR Выход

03. Выход 1/4"

04. Channel 1 XLR Выход

05. Разъём питания DC

06. Антенна А

## Дисплей приемника

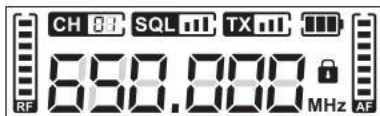

Символ	Функция
RF	Сила сигнала
CH 01	Канал
SQL MI	Порог Squelch
TX MI	Мощность передатчика
🔋	Батарея передатчика
650.000...	Частота
🔒	Блокировка
AF	Уровень аудио

## Инструкция по работе с приемником

Зажмите SET для разблокировки дисплея  
(Блокировка включается автоматически)

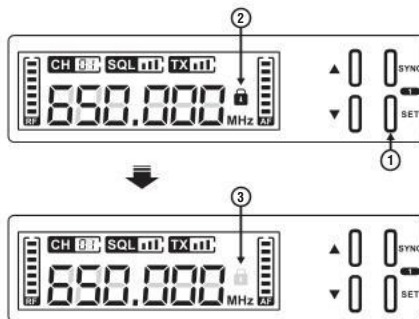

## (1) Канал

После разблокировки зажмите SET для входа в меню, индикатор CH замигает.



Нажмите “▲” и “▼” для выбора канала

1. Нажмите SET для сохранения и входа в меню настройки порога squelch.
2. Нажмите кнопку питания для сохранения и выхода.



Пользовательские частоты

Выберите канал U и нажмите SET, первые три цифры замигают, нажмите SET снова, замигают три последние цифры



Нажмите “▲” и “▼” во время мигания частоты:

1. Нажмите SET для сохранения и входа в меню настройки порога squelch.
2. Нажмите кнопку питания для сохранения и выхода.



## (2) Попор Squelch

1. Нажмите SET для сохранения и входа в настройку squelch (символ SQL замигает)
2. Зажмите SET для входа в меню и нажмите SET снова для непосредственной установки порога squelch.

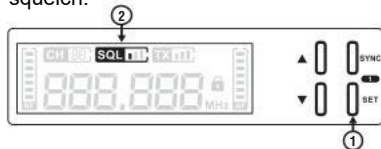

Нажмите “▲” или “▼” для выбора порога squelch:

1. Нажмите SET для сохранения порога squelch и установки мощности передатчика.
2. Нажмите кнопку питания для сохранения и выхода.

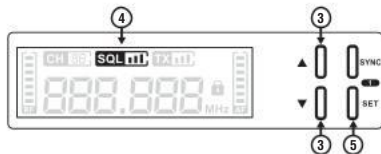

## (3) Регулировка мощности передатчика

1. Нажмите SET для сохранения порога squelch и входа в меню регулировки мощности передатчика.
2. Зажмите SET войдите в меню и нажмите SET дважды для непосредственного для непосредственного входа в меню порога squelch.

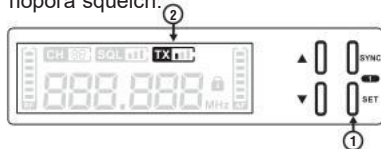

Нажмите “▲” или “▼” для выбора мощности:

1. Нажмите SET для сохранения и перехода к настройке mute.
2. Нажмите кнопку питания для сохранения и выхода

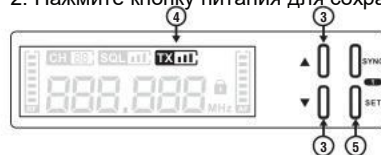

## (4) Auto Mute(опционально)

1. Нажмите SET для сохранения настроек мощности и входа в меню mute .ELP OFF/ELP ON и OFF/ ON начнёт мигать.
2. Зажмите SET затем нажмите SET три раза для входа в меню mute.



Нажмите “▲” или “▼” для включения/выключения mute:

1. Нажмите SET для сохранения и выхода.
2. Нажмите кнопку питания для сохранения текущих настроек и выхода.



Внимание: эта функция переключает передатчик в режим автоматического включения/выключения mute, после настройки необходима синхронизация.

## (5) Регулировка громкости

Нажмите “▲” или “▼” в основном меню для регулировки. Нажмите “▲” для увеличения громкости, нажмите “▼” для уменьшения громкости. Зажмите “▲” или “▼” для быстрой регулировки громкости.



## Схема подключения

Используйте кабель 1/4 на коротких дистанциях. Используйте XLR кабель для длинных дистанций.

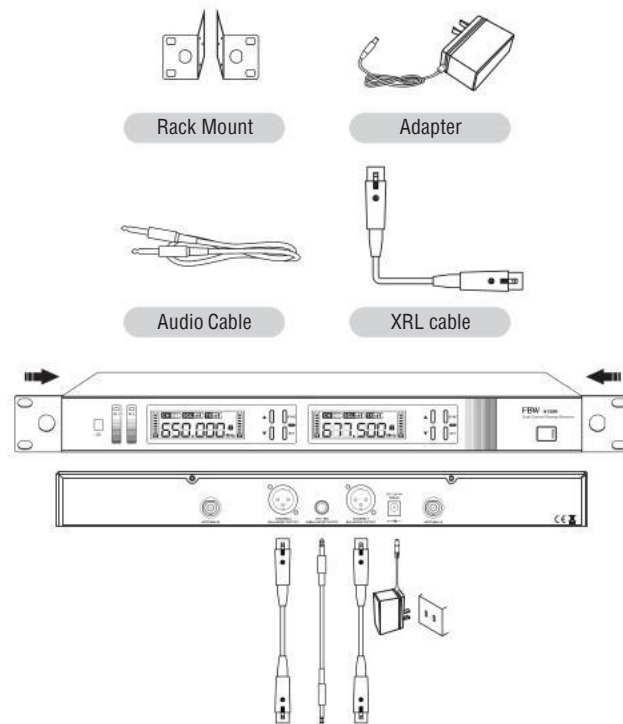

## 4. Ручные передатчики

Ручной передатчик А100НТ

Схема

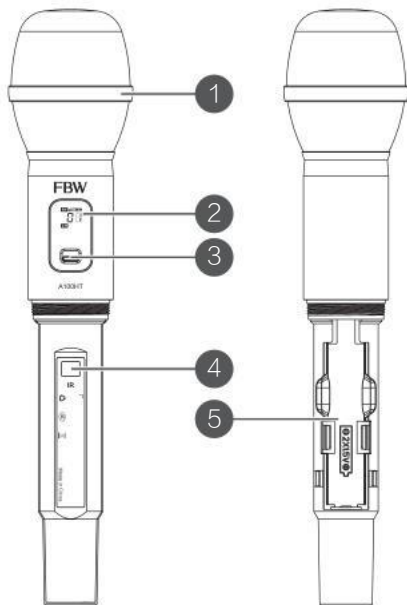

01. Капсюль

02. Дисплей

03. Кнопка питания

04. ИК порт

05. Батарейный отсек

Замена батарей

Время работы от 2 АА батарей около 8 часов.  
Замените батареи, когда индикатор замигает.

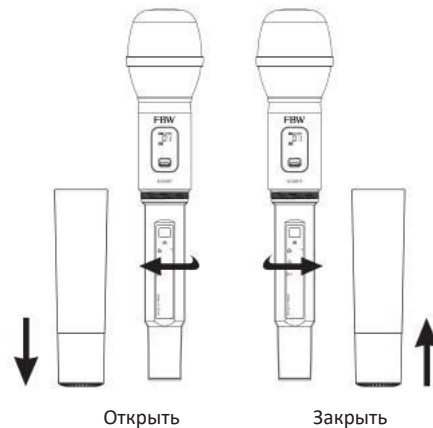

Открыть

Закреть

Дисплей микрофона

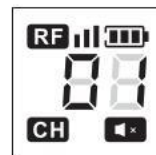

Символ	Функция
RF III	Сигнал
🔋	Батарея
01	Канал
CH [Mute]	Мьют

## Ручной передатчик A101HT

### Схема

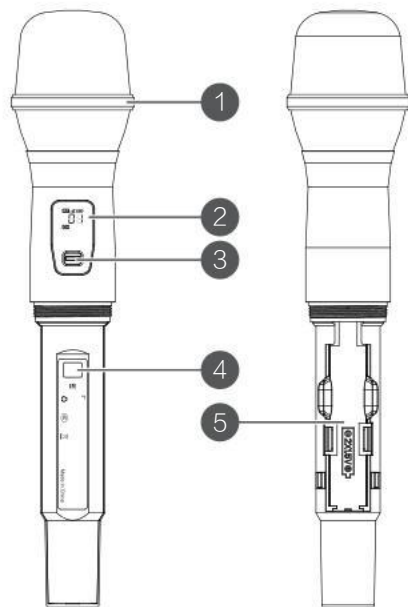

- 01. Капсоль
- 02. Дисплей
- 03. Кнопка питания
- 04. ИК порт
- 05. Батарейный отсек

## Замена батарей

Время работы от 2 AA батарей около 8 часов.  
Замените батареи, когда индикатор замигает.

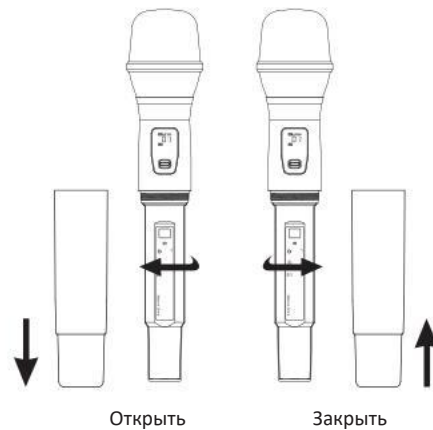

## Дисплей микрофона

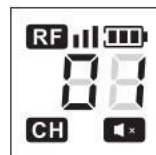

Символ	Функция
RF [signal strength]	Сигнал
[battery icon]	Батарея
01	Канал
[mute icon]	Мьют

## Ручной передатчик A200HT

### Схема

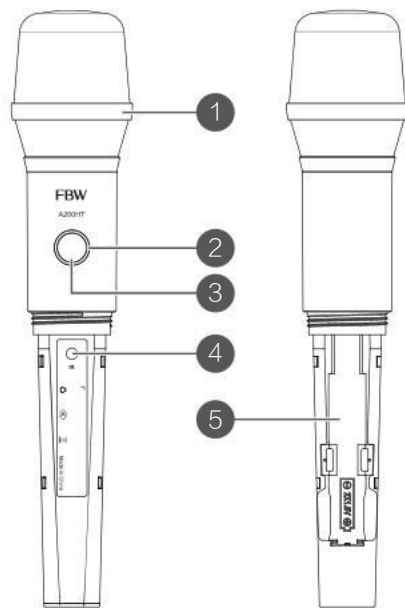

01、Капсоль

02、Индикационное кольцо

03、Кнопка питания/Mute

04、ИК порт

05、Battery case

## Замена батарей

Время работы от 2 AA батарей около 8 часов.  
Замените батареи, когда индикатор замигает.

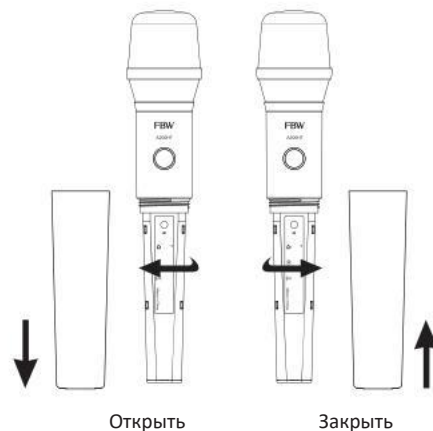

Открыть

Закреть

## Индикация

FBW  
A200HT



LED цвет	Состояние
Белый постоянно	Работает
Белый мигает	Мьют
Красный мигает	Разряд батареи

- Нажмите кнопку для выключения звука.
- Зажмите кнопку для включения/выключения микрофона.

## 5. Поясной передатчик

Схема

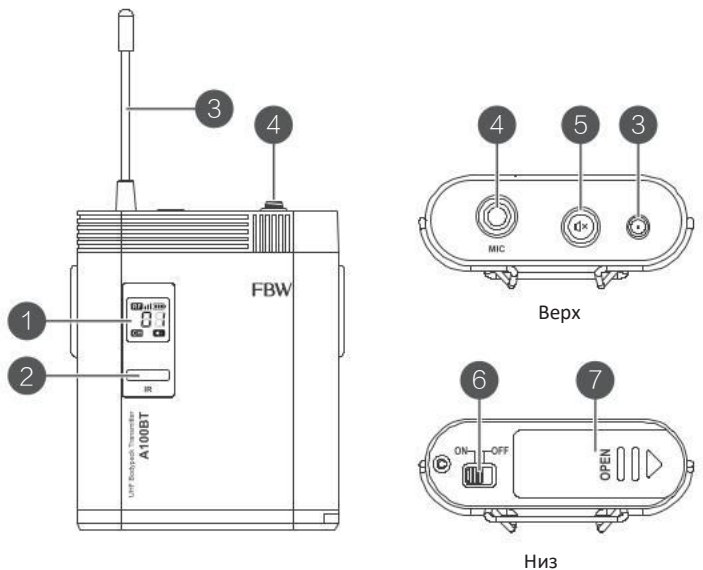

- |                      |             |                    |
|----------------------|-------------|--------------------|
| 01. Дисплей          | 02. ИК порт | 03. Антенна        |
| 04. Разъем           | 05. Mute    | 06. Кнопка питания |
| 07. Батарейный отсек |             |                    |

### Замена батарей

Время работы от 2 AA батарей около 8 часов.  
Замените батареи, когда индикатор мигает.

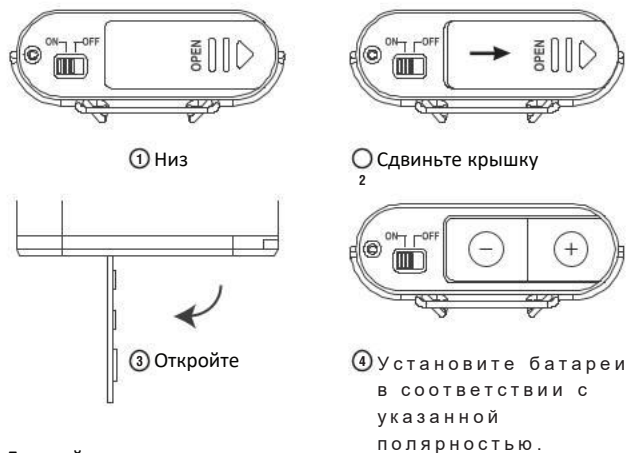

### Дисплей

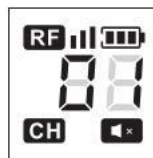

Символ	Функция
RF	Сигнал
	Батарея
01	Канал
CH	Мьют

### Схема подключения

Подключите петличный микрофон к разъему MIC и затяните гайку.

Ослабьте гайку перед отсоединением микрофона.

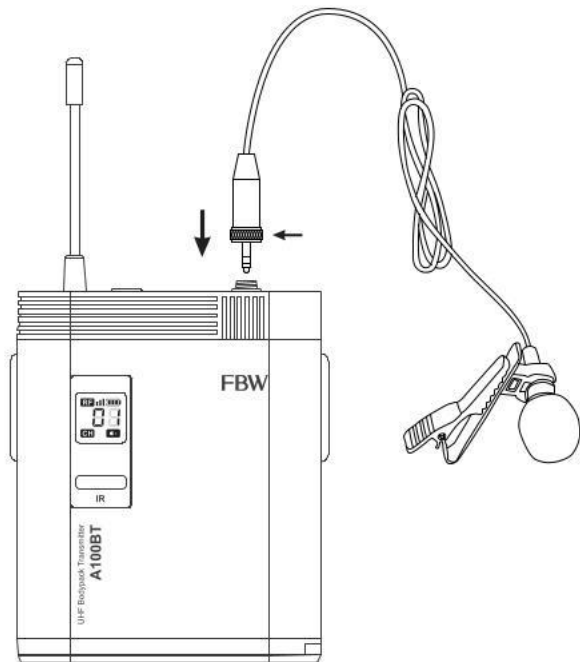

## 6. Сканирование частот и ИК синхронизация

- (1) Сканирование частот  
Зажмите SYNC до изменения индикации частоты/номера канала.  
Далее система просканирует доступные частоты и автоматически выберет лучший из доступных каналов после сканирования.

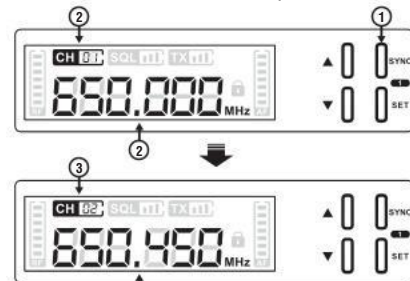

- (2) ИК синхронизация  
Нажмите кнопку SYNC в главном меню, когда SYNC за м и г а е т , поднесите ИК порт микрофона к ИК порту приемника. Микрофон автоматически синхронизируется с настройками на приемнике. Приемник автоматически вернется в главное меню после синхронизации.

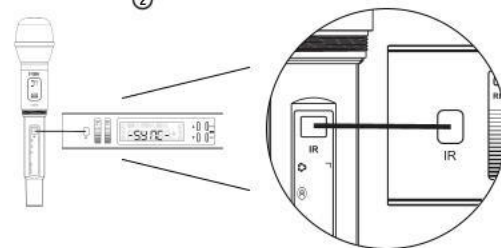

## 7.Предостережения

Передатчик и антенна должны находиться в свободном линейном относительном положении.

Не размещайте приемник рядом с металлическими или цифровыми устройствами (например, проигрывателем компакт-дисков, компьютером).

Приемник следует размещать на высоте более 1м над землей, для полной вентиляции соблюдайте пространство вокруг более 20 см.

Не блокируйте вентиляционные отверстия и не влияйте на вентиляцию

Держите устройства подальше от передающих устройств, которые могут повлиять на передачу звука, такие, как сотовый телефон и устройства радиопередачи.

Держите устройства вдали от прямых солнечных лучей или капель воды, не ставьте устройство возле емкостей с водой.

Не разбирайте устройство.

Держите приемник вдали от открытого света.

Не перегревайте батареи.

Пожалуйста, утилизируйте использованные батареи в соответствии с указанной классификацией.

Температурный диапазон от -10°C до +50°C.

## 8.Устранение неполадок

Проблема	Индикация	Решение
Нет звука/ Слабый звук	TX LED не мигает	1. Включите передатчик 2. Проверьте полярность батарей.
	RX не светится	1. Убедитесь, что блок питания подключен правильно. 2. Проверьте розетку.
	RX RF светится	1. Увеличьте громкость. 2. Увеличьте уровень усиления. 3. Проверьте кабель между приемником и микшером.
	RX RF не светится	1.Проверьте, есть ли металлические устройства поблизости. 2.Поднесите передатчик к приемнику. 3.Проверьте используемую частоту
	Индикация разряда батареи передатчика	Замените батарею
Искажения или шум	RX RF светится	1. Избавьтесь от РЧ интерференции; смените рабочую частоту. 2. Убавьте усиление передатчика 3. Замените батарею передатчика 4. Увеличьте частотный интервал между каналами систем
Искажения усиливаются	Индикация разряда батареи передатчика	Замените батарею
Искажения		Отрегулируйте выходной уровень устройства.

## 9. Гарантия

В случае возникновения проблем, пожалуйста, обратитесь в сервисный центр.



Несоблюдение следующих инструкций по безопасности может привести к возгоранию, поражению электрическим током, повреждению или другим травмам.

- Разборка, ремонт и модификация изделий запрещены.
  - Не заменяйте какие-либо элементы этого продукта и не вносите никаких изменений.
  - Можно использовать только одобренные блоки питания.
  - Не обрабатывайте, не скручивайте, не повреждайте шнур питания.
  - Это оборудование не является водонепроницаемым, пожалуйста, храните его в сухом месте
  - Не размещайте устройство вблизи источников огня и тепла.
- Не бросать.



Пожалуйста, предоставьте подтверждение покупки или гарантийный талон для технического обслуживания.

Если вы удалите серийный номер, этикетку с кодом даты, этикетку продукта или разберёте устройство, гарантия недействительна.

За любой случайный или косвенный ущерб, вызванный неправильным использованием, изготовитель ответственности не несет.

# FBW



**Made in China**

**Guangdong Hua En Audio-Video Technology Co., Ltd.**

Buidling 5, V1 2nd District, Industrial Transfer Park,  
Enping City, Guangdong, China