

**stage4**  
Professional lighting

# AQUAFOG 2500/3600

Генератор тяжелого дыма



AQUAFOG 2500



AQUAFOG 3600

Руководство пользователя

Версия 1.2.

## Содержание

Инструкции по безопасности .....	3
Предупреждение .....	4
Примечание.....	4
Важно .....	4
Функции AQUAFOG 2500/3600.....	5
Описание .....	6
Подготовка к использованию.....	6
Установка.....	6
Назначение контактов разъема DMX .....	7
Функции клавиш.....	8
Эксплуатация.....	9
Распределение каналов DMX.....	14
Устранение неполадок.....	15
Обслуживание .....	16
Аксессуары.....	17
Технические характеристики.....	17

Если сетевой кабель прибора поврежден, то во избежание опасных ситуаций обратитесь для его замены к производителю, его сервисному агенту или специалисту с аналогичной квалификацией.

### Условные обозначения



Прочтите руководство пользователя



Для эксплуатации только в помещении



Этот символ обозначает отдельный сбор электрического и электронного оборудования



**Предупреждение:** ситуации, которые могут причинить вред вам или окружающим



**Внимание:** ситуации, которые могут привести к повреждению вашего генератора или другого оборудования



**Примечание:** примечания, советы по использованию или дополнительная информация.

*Благодарим Вас за выбор нашего генератора тяжелого дыма AQUAFOG 2500/3600. Вы стали обладателем высокотехнологичного, профессионального устройства с возможностью управления по DMX. Перед началом использования внимательно прочтите данное руководство. Чтобы обеспечить лучший эффект работы и продлить срок службы генератора, четко следуйте приведенным инструкциям.*

## Инструкции по безопасности



**Как и все электронные устройства, генератор тяжелого дыма Aquafog 2500/3600 следует использовать, соблюдая меры предосторожности.**



**Перед подключением генератора налейте в бак достаточное количество чистой воды (до ограничительной линии). Если Вы не используете генератор в течение долгого времени или хотите переместить его в другое место, слейте воду и дым-жидкость.**

- Устройство предназначено только для внутреннего использования. Не использовать под дождем или во влажных условиях.
- Используйте только соответствующий заземленный источник питания для вашего устройства. (см. на этикетке с техническими характеристиками вашего изделия). Устройство должно быть надлежащим образом заземлено.
- Отсоединяйте устройство от электросети, если оно не используется, при заполнении бака для жидкости или перед обслуживанием.
- При перемещении генератора на большие расстояния всегда сливайте воду и дым-жидкость из баков.
- Устройство должно быть сухим. При попадании внутрь корпуса влаги или жидкости немедленно отключите питание и свяжитесь с сервисным центром для консультации.
- Не подвергайте устройство воздействию прямых солнечных лучей.
- Во время работы держите корпус устройства закрытым. Поместите генератор в хорошо проветриваемом месте, не вставляйте посторонние предметы в вентиляционные отверстия. Оставьте около 50 см свободного пространства вокруг генератора для правильной вентиляции.
- Во избежание повреждений устройства не ставьте на него сверху тяжелые предметы.
- В устройстве нет деталей для обслуживания пользователем, для получения сервисных услуг обратитесь в местный сервисный центр или к другому квалифицированному специалисту.
- Не вскрывайте и не меняйте самостоятельно заднюю крышку устройства. Это может привести к несчастному случаю!
- Перед очисткой, обслуживанием или хранением убедитесь, что устройство отключено от сети, и слейте из баков воду и дым-жидкость.
- Используйте только чистую воду. Вода с примесями может привести к ухудшению работы или повредить внутренние компоненты генератора.
- Используйте высококачественную жидкость для образования тяжелого дыма. Мы рекомендуем использовать расходную жидкость LOW FOG FLUID производства STAGE4, EUROSMOKE LOW FOG 5L производства SFAT или LSX & LSG – LOW SMOKE FLUID производства LE MAITRE.
- Смешение различных жидкостей может привести к ухудшению работы или повреждению элементов генератора.
- Наливайте в баки достаточное количество воды и дым-жидкости.
- Используйте чистящую жидкость через каждые 25 часов работы дым-машины или после 20 литров дым-жидкости.
- Для нормальной работы генератора в баке должно быть достаточное количество воды (но не превышайте ограничительную отметку). При недостаточном количестве воды генератор автоматически прекратит работу.

- Никогда не помещайте в бак легковоспламеняющиеся вещества (липиды, бензин, парфюм и т. д.). Внимательно прочитайте руководство пользователя перед началом работы.
- Если во время работы генератора произошла какая-либо нестандартная ситуация, немедленно остановите работу, слейте жидкость и передайте устройство (рекомендуем использовать оригинальную коробку) своему сервисному агенту или дилеру. Перед транспортировкой убедитесь, что вся жидкость из бака полностью удалена.
- Генератор тяжелого дыма предназначен для использования только взрослыми людьми. Хранить в недоступном для детей месте. Никогда не оставляйте устройство включенным без присмотра.
- Не пейте жидкость для образования тяжелого дыма! В случае проглатывания немедленно обратитесь к врачу. Если жидкость попала в глаза или на кожу, тщательно промойте водой.
- Перед началом работы внимательно прочитайте руководство пользователя. Следуйте приведенным инструкциям. Никогда не удаляйте предупреждающие или информационные наклейки с устройства.

## Предупреждение



Внутри данного устройства нет деталей для обслуживания пользователем. Не пытайтесь отремонтировать его самостоятельно, это приведет к аннулированию гарантии производителя. В случае, если вашему устройству понадобится сервисное обслуживание, свяжитесь с вашим дилером.



Перед подключением генератора налейте в бак достаточное количество чистой воды (до ограничительной линии). При недостаточном количестве воды генератор автоматически прекратит работу.

## Примечание



Технические характеристики и конструкция данного устройства, а также информация в данном руководстве могут быть изменены производителем без предварительного письменного уведомления.

## Важно



Провода в данном сетевом кабеле окрашены в соответствии со следующим кодом:

**ЕС** .....

Зеленый и желтый – Заземлен (E)

Синий – Нейтральный (N)

Коричневый – Под напряжением (L)

Предупреждение: данное устройство должно быть заземлено.

**США** .....

Зеленый и желтый – Заземлен (E)

Белый – Нейтральный (N)

Черный – Под напряжением (L)

Предупреждение: данное устройство должно быть заземлено.

## Функции AQUAFOG 2500/3600



Рисунок 1

- |   |  |
|---|--|
| <p>A. Ручка<br/>         B. Бак для дым-жидкости<br/>         C. Бак для воды (использовать только чистую воду!)<br/>         D. Форсунка для выхода дыма<br/>         E. Окошко для контроля уровня воды<br/>         F. ЖК-дисплей<br/>         G. 6 функциональных клавиш<br/> <br/>         H. LED-индикатор вкл./выкл. подачи дыма<br/>         I. SMOKE ON/OFF (клавиша экспресс-подачи дыма)</p> | <p>J. Вход DMX 5-pin XLR<br/>         K. Выход DMX 5-pin XLR<br/>         L. Вход DMX 3-pin XLR<br/>         M. Выход DMX 3-pin XLR<br/>         N. Гнездо для кабеля управления<br/>         O. Переключатель питания<br/>         P. Выключатель без предохранителя (NFB)<br/>         Q. Вход для кабеля питания<br/>         R. Колеса с тормозом<br/>         S. Сливной клапан</p> |
|---|--|

## Описание

- AQUAFOG 2500/3600 – это генератор тяжелого дыма, создающий эффект стелящегося плотного дыма путем насыщения и утяжеления молекул испаряемой дым-жидкости водяным паром.
- Вам не потребуются дополнительных расходных материалов кроме дым-жидкости и воды.
- Цельный корпус, устойчивый к падениям и ударам. Уникальный дизайн пластиковой рамы и колес. Достаточно приобрести верхнюю крышку, и Вы получите профессиональный генератор тяжелого дыма в транспортировочном кейсе.
- Контроль выхода дыма нажатием одной кнопки. Дополнительная экспресс-клавиша для упрощения непрерывной подачи дыма.
- Первичный нагрев 5–8 минут.
- Емкость бака для жидкости 2 литра. Рекомендуем использовать нашу жидкость для образования тяжелого дыма на водной основе.
- Максимум 50 литров воды. Индикация уровня воды для удобства проверки.
- ЖК-дисплей для удобства управления.
- Возможность управления по DMX, 3 режима DMX: 1CH, 4CH, 6CH, работают от любого контроллера DMX.
- Многофункциональный орган управления: встроенный таймер, ручное управление и управление по DMX.
- Оснащен разъемами 3P и 5P XLR. Профессиональный кабель powerCON.
- Может работать с беспроводным радио передатчиком-приёмником DMX STAGE4 WiTR-DMX 512 для реализации беспроводного управления по DMX.

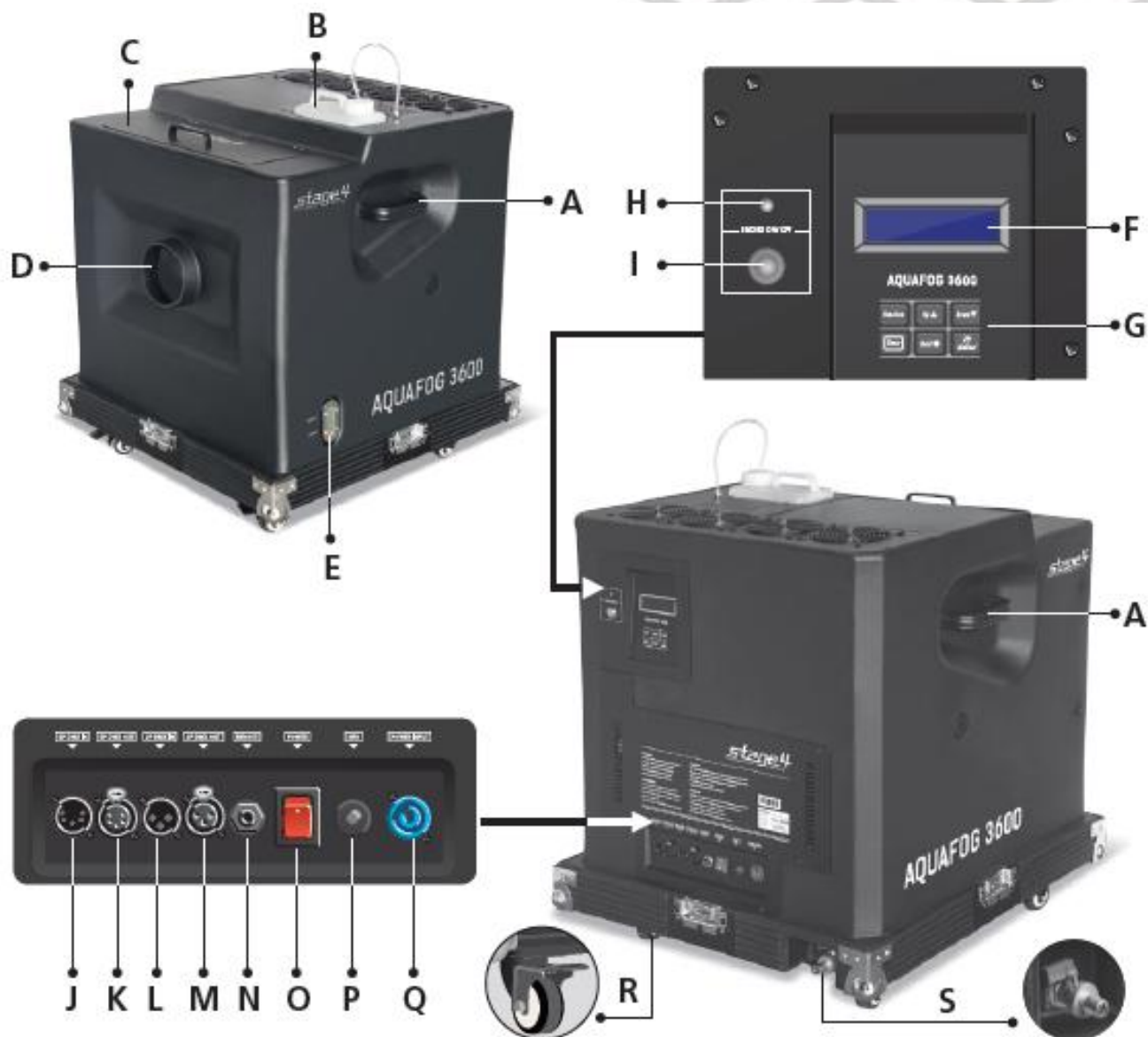
## Подготовка к использованию

Вся продукция проходит тщательные испытания на заводе и поставляется в отличном состоянии. Если во время транспортировки генератор получил повреждение, или отсутствуют какие-либо компоненты, немедленно обратитесь к своему дилеру.

### Упаковка должна содержать:

---

1. Генератор тяжелого дыма AQUAFOG 2500/3600 – 1 шт.
2. Кабель powerCON – 1 шт.
3. Руководство пользователя – 1 шт.

## Установка

1. Откройте упаковку и аккуратно извлеките устройство.
2. Обязательно удалите упаковочный материал вокруг генератора, особенно вокруг форсунки.
3. Установите генератор на сухую ровную поверхность.
4. Используйте только высококачественную жидкость для образования тяжелого дыма на водной основе (рисунок 1-B).
5. Налейте воду в бак (рисунок 1-C). Не превышайте ограничительную линию, используйте только чистую воду. Если воды недостаточно, генератор автоматически прекратит работу.
6. Вставьте кабель питания генератора в подходящую розетку. Подождите около 5–8 минут, пока генератор нагреется.

7. Для управления используйте ЖК-дисплей и функциональные клавиши (рисунок 1-F и G) или контроллер DMX.
8. Также для управления можно подключить пульт ДУ к соответствующему разъему (рисунок 1-N) на задней панели устройства.
9. Если вы не используете генератор в течение длительного времени, отключите питание и опустошите баки для воды и жидкости.

## Назначение контактов разъема DMX

Устройство оснащено 3- или 5-контактным разъемом XLR для подключения DMX. На схеме ниже приведена информация о назначении контактов.

### 5-контактный XLR Штекерный разъем XLR

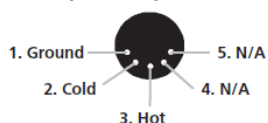

### Гнездовой разъем XLR

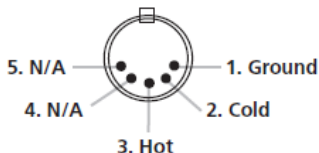

#### Назначение контактов XLR

Контакт 1=Земля  
Контакт 2=Обратная полярность  
Контакт 3=Прямая полярность  
Контакт 4=Не используется  
Контакт 5=Не используется

### 3-контактный XLR Штекерный разъем XLR

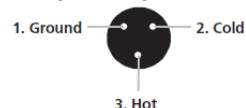

### Гнездовой разъем XLR

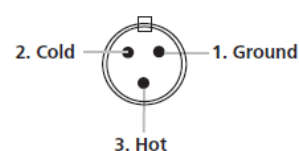

#### Назначение контактов XLR

Контакт 1=Земля  
Контакт 2=Обратная полярность  
Контакт 3=Прямая полярность

## Функции клавиш



- FUNCTION:** Клавиша переключения функций; числовые значения меняются с помощью кнопок Up▲ и Down▼.
- DMX Mode:** Выбор режима DMX. Для выбора доступны: 1-канальный, 4-канальный или 6-канальный режим.
- DMX Address:** Установка адреса DMX. Диапазон значений: address=001~512. Быстро переключать значения можно путем нажатия клавиши Up▲ или Down▼ в течение 1,5 секунд. Одновременное нажатие клавиш Up▲ и Down▼ вернет значение к 1.
- FOG VAL:** Регулировка мощности выхода дыма 0%, 10~100%
- WIND VAL:** Регулировка мощности вентилятора 10%~100%)
- WATER MIST VAL:** Вкл. / выкл. водяного пара для AQUAFOG 2500, установка объема водяного пара для AQUAFOG 3600  
AQUAFOG 2500=ON/OFF;  
AQUAFOG 3600=A (50%), B (50%), A+B (100%)
- Duration:** Настройка продолжительности выхода дыма (Duration=5~250с)
- Interval:** Настройка интервала выхода дыма (Interval=30~2000с)
- SLEEP OFF:** Настройка таймера отключения генератора (Duration=10 min~200 min)
1. Если данная функция выключена (OFF), генератор не переходит в режим сна.
  2. Если установлено значение 200, это значит, что в течение 200 минут генератор не будет производить дым, а затем перейдет в режим сна (выходит из ждущего режима и полностью остывает).
  3. Если непрерывная или интервальная подача дыма будет вновь запущена в режиме сна, генератор возобновит нагрев и перейдет в ждущий режим.
- FLUID SCAN ON/OFF:** Вкл./выкл. режима автоматической проверки уровня жидкости.
1. Если данная функция выключена, генератор не осуществляет проверку уровня жидкости, т.е. он продолжит работу даже при отсутствии жидкости.
  2. Если данная функция включена, генератор автоматически осуществляет проверку уровня жидкости. При обнаружении отсутствия жидкости на ЖК-дисплее появится надпись "NO FLUID", и генератор прекратит работу.
- Display Backlight Setting:** Для выбора доступно 2 режима подсветки дисплея. Их можно переключать долгим нажатием клавиши MENU.
1. Lighted mode (режим постоянной подсветки):  
На дисплее появится надпись "--STANDBY--"
  2. Power saving mode (режим экономии энергии):

На дисплее появится надпись “–STANDBY–”

В данном режиме подсветка включается только при нажатии клавиш и автоматически отключается через несколько минут.

<b>Up ▲:</b>	Клавиша увеличения числовых значений.
<b>Down ▼:</b>	Клавиша уменьшения числовых значений.
<b>TIMER:</b>	Клавиша начала интервального выхода дыма.
<b>HOLD:</b>	Клавиша начала непрерывного выхода дыма.
<b>MANUAL:</b>	Клавиша запуска ручного управления выходом дыма. Нажмите и удерживайте клавишу «Manual» для получения максимального выхода дыма при максимальной мощности вентилятора. Отпустите клавишу «Manual» для возвращения к прежнему режиму работы. Данную функцию можно запустить принудительно в любом режиме.
<b>SMOKE ON/OFF:</b>	Кнопка запуска непрерывной подачи дыма.



- Установленные значения сохраняются автоматически.
- В режиме предварительного нагрева или в режиме ожидания функции можно переключать с помощью клавиши Function.
- AQUAFOG 2500 / AQUAFOG 3600 – это высокопроизводительный генератор тяжелого дыма, сочетающий эффект дыма и водяного пара: дым + водяной пар = тяжелый дым.

### Приоритет управления:

Когда к генератору подключены и консоль DMX, и контроллер VT-1, между панелью управления, консолью DMX и контроллером VT-1 возникает проблема приоритета управления. Приоритет получит то устройство, которое вносит в этот момент изменения.

1. Если значения DMX изменяются при помощи консоли DMX, приоритет управления у консоли DMX.
2. Если вы хотите, чтобы приоритет управления имел контроллер VT-1, поверните ручку в положение OFF, затем в положение ON.
3. При нажатии клавиш Timer, Hold, Manual или Smoke ON/OFF приоритет перейдет к панели управления.

**ВАЖНО:** Приоритет управления будет у того устройства, которое контролировало последнее действие генератора.

### Эксплуатация

Налейте достаточное количество чистой воды и жидкости для образования тяжелого дыма в соответствующие баки (не переполняйте). Подключите кабель питания генератора к подходящей розетке.

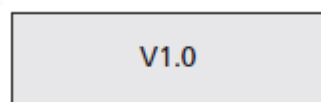

После подключения генератора на экране появится его версия (1.0)

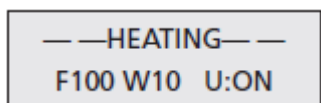

Через 2 секунды на экране появится режим работы генератора; -- HEATING --: нагрев. При нагреве возможна установка значений функций.

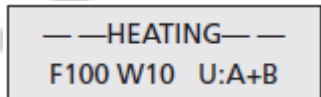

**F100:** мощность выхода дыма. На рисунке слева установлен выход дыма 100%.

**W10:** мощность вентилятора. На рисунке слева установлена мощность 10%.

**U:ON:** вкл. / выкл. водяного пара для AQUAFOG 2500. На рисунке слева водяной пар включен.

**U:A+B:** установка объема водяного пара для AQUAFOG 3600. На рисунке слева объем водяного пара A+B (100%)

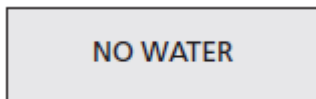

Если в баке нет или недостаточно воды, на экране появится соответствующее предупреждение.

После завершения предварительного нагрева осуществляйте управление прибором в соответствии с режимами, представленными ниже.

## Непрерывная

подача

дыма.....

Панель управления, DMX-сигнал отсутствует.

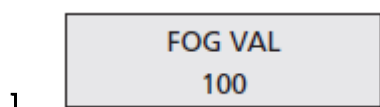

Нажмите клавишу FUNCTION, выберите FOG VAL для установки мощности выхода дыма. С помощью клавиши ▲Up или ▼Down задайте необходимое значение (0% или 10-100%). На рисунке слева выбрана мощность 100%.

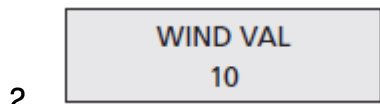

Нажмите клавишу FUNCTION, выберите WIND VAL для установки мощности вентилятора. С помощью клавиши ▲Up или ▼Down задайте необходимое значение (10-100%). На рисунке слева выбрана мощность 10%.

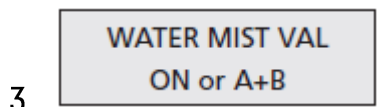

Нажмите клавишу FUNCTION, выберите WATER MIST VAL для установки объема водяного пара. В AQUAFOG 2500 с помощью клавиши ▲Up или ▼Down можно включить/выключить водяной пар; в AQUAFOG 3600 с помощью клавиши ▲Up или ▼Down можно выбрать значения A (50%), B (50%) или A+B (100%). На рисунке слева выбрано значение ON для AQUAFOG 2500 или A+B (100%) для AQUAFOG 3600.



После завершения установки все значения будут автоматически сохранены.

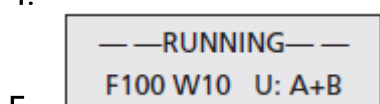

Нажмите клавишу HOLD или SMOKE ON/OFF для запуска режима непрерывной подачи дыма, синий светодиодный индикатор над клавишей SMOKE ON/OFF будет непрерывно мигать.

6. С помощью клавиши ▲Up или ▼Down можно регулировать мощность выхода дыма во время работы генератора (Fog VAL).

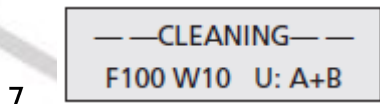

Для прекращения непрерывной подачи дыма снова нажмите клавишу HOLD или SMOKE ON/OFF. На дисплее появится информация как на рисунке слева: после прекращения подачи дыма не отключайте генератор от питания сразу. Во избежание негативных последствий при следующем использовании подождите 20 секунд, чтобы он автоматически удалил остатки дыма.





Через несколько секунд появится информация, как на рисунке слева.



- Установленные значения сохраняются автоматически.
- С помощью клавиши ▲Up или ▼Down можно регулировать мощность выхода дыма только во время работы генератора (Fog VAL).

## Интервальная подача дыма .....

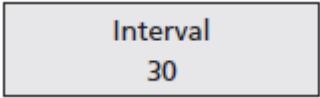
Панель управления, DMX-сигнал отсутствует.

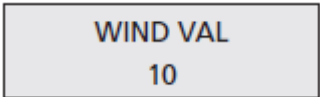
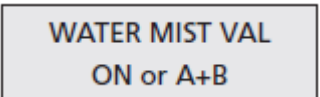
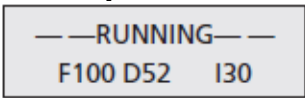
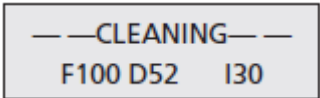
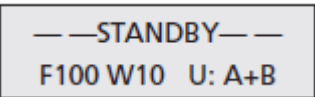
1.  Нажмите клавишу FUNCTION, выберите Duration для установки продолжительности выхода дыма. С помощью клавиши ▲Up или ▼Down задайте необходимое значение (минимум 10 секунд, максимум 250 секунд). На рисунке слева продолжительность выхода дыма 52 секунды.
2.  Нажмите клавишу FUNCTION, выберите Interval для установки интервала выхода дыма. С помощью клавиши ▲Up или ▼Down задайте необходимое значение (минимум 10 секунд, максимум 250 секунд). На рисунке слева продолжительность выхода дыма 52 секунды.
3.  Нажмите клавишу FUNCTION, выберите FOG VAL для установки мощности выхода дыма. С помощью клавиши ▲Up или ▼Down задайте необходимое значение (0% или 10-100%). На рисунке слева выбрана мощность 100%.
4.  Нажмите клавишу FUNCTION, выберите WIND VAL для установки мощности вентилятора. С помощью клавиши ▲Up или ▼Down задайте необходимое значение (10-100%). На рисунке слева выбрана мощность 10%.
5.  Нажмите клавишу FUNCTION, выберите WATER MIST VAL для установки объема водяного пара. В AQUAFOG 2500 с помощью клавиши ▲Up или ▼Down можно включить/выключить водяной пар; в AQUAFOG 3600 с помощью клавиши ▲Up или ▼Down можно выбрать значения A (50%), B (50%) или A+B (100%). На рисунке слева выбрано значение ON для AQUAFOG 2500 или A+B (100%) для AQUAFOG 3600.
6. После завершения установки все значения будут автоматически сохранены. Нажмите клавишу Timer для запуска режима интервальной подачи дыма.
7.  После запуска интервальной подачи дыма на дисплее будет сперва идти обратный отсчет продолжительности, а затем – интервала.
8.  Повторное нажатие клавиши TIMER отключит интервальную подачу дыма. На дисплее появится информация как на рисунке слева: после прекращения подачи дыма не отключайте генератор от питания сразу. Во избежание негативных последствий при следующем использовании подождите 20 секунд, чтобы он автоматически удалил остатки дыма.
9.  Через несколько секунд появится информация, как на рисунке слева.



- Установленные значения сохраняются автоматически.
- С помощью клавиши ▲Up или ▼Down можно регулировать мощность выхода дыма только во время работы генератора (Fog VAL).
- Во время непрерывной подачи дыма можно переключиться на интервальную нажатием клавиши Timer. Во время интервальной подачи дыма можно переключиться на непрерывную нажатием клавиши Hold.

## Управление с помощью пульта ДУ.....

Для получения лучшего результата используйте проводной контроллер VT-1

1. Надежно подсоедините пульт дистанционного управления к разъему (Рисунок 1-N) на задней панели устройства.
2. Подключите кабель питания устройства к подходящей розетке, на контроллере загорится красный светодиодный индикатор.
3. На контроллере есть ручка регулировки объема выхода дыма с переключателем.
4. Поверните ручку до конца против часовой стрелки для выключения подачи дыма, на контроллере загорится зеленый светодиодный индикатор.



На ЖК-дисплее генератора появится надпись как на рисунке слева.

- 5.
6. Поворот ручки по часовой стрелке увеличивает, а против часовой стрелки – уменьшает мощность выхода дыма, при этом зеленый светодиодный индикатор на контроллере будет мигать.



На ЖК-дисплее генератора значение будет уменьшаться или увеличиваться в соответствии с настройками контроллера.

- 7.
8. Снова поверните ручку регулировки до конца против часовой стрелки для выключения подачи дыма. На дисплее отобразится информация как на рисунке слева. Когда генератор закончит работу, не отключайте его сразу же от питания, подождите 20 секунд, чтобы устройство автоматически удалило остатки дыма во избежание возникновения негативных последствий при следующем использовании.

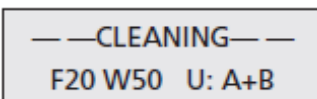

Через несколько секунд появится информация, как на рисунке слева.

- 9.



## Проводной контроллер VT-1



A 1/4" stereo jack  
Зеленый светодиодный индикатор (объем выхода дыма)

B. Ручка регулировки  
D. Красный светодиодный индикатор (питание)

Длина кабеля питания контроллера: 3м;

Разъем: 1/4" stereo jack;

Функция: регулировка мощности выхода дыма и включение/выключение.

Модель	VT-1
Длина кабеля	3 м
Дальность действия	N/A
Разъем	1/4" stereo jack
Функция	Включение/выключение

	Регулировка мощности выхода дыма
Габариты (ДхШхВ)	90x50x39 мм
Вес	0,257 кг

### Ручное управление выходом дыма.....

1. После завершения нагрева при нажатии и удержании клавиши MANUAL в любом режиме работы устройство перейдет в режим максимального выхода дыма при максимальной мощности вентилятора. Ручное управление имеет приоритет над другими режимами.

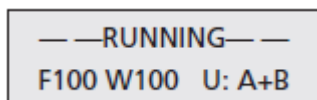

2. На ЖК-дисплее значение будет уменьшаться или увеличиваться в соответствии с настройками контроллера.
3. Отпустите клавишу MANUAL для возвращения к предыдущему режиму работы.

### Управление с помощью контроллера DMX.....

1. С помощью клавиши FUNCTION под ЖК-дисплеем выберите нужный режим DMX и адрес DMX (рисунок 1-Г). Для выбора доступны 3 режима DMX: 1CH, 4CH, 6CH.



Нажмите клавишу FUNCTION, выберите DMX MODE. С помощью клавиши ▲Up или ▼Down выберите необходимый режим (1CH, 4CH, 6CH). Выбранные значения сохраняются автоматически. На рисунке слева выбран 6-канальный режим.



Нажмите клавишу FUNCTION, выберите DMX ADDRESS. С помощью клавиши ▲Up или ▼Down задайте необходимый адрес. Выбранные значения сохраняются автоматически. На рисунке слева выбран адрес 1.

4. Подключите кабель контроллера DMX к нужному входному разъему (Рисунок 1 – J или L) генератора. Убедитесь, что полярность сигнального кабеля верная. При поступлении DMX-сигналов генератор автоматически перейдет в режим управления DMX.

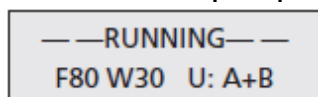

Установленные значения сохраняются автоматически. Генератор перейдет в режим работы по DMX. 2 линии рядом со строкой состояния начнут мигать.

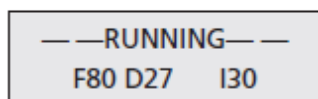

#### Информация на ЖК-дисплее:

Первая строка – строка состояния (HEATING – нагрев, RUNNING – работа, CLEANING – очистка, STANDBY – ждущий режим).

Вторая строка – текущая мощность выхода дыма (80%), мощность вентилятора (30%) и объем водяного пара (A+B), заданные с помощью консоли DMX.

В 6-канальном режиме вторая строка отображает текущую мощность выхода дыма (80%), продолжительность (27 с) и интервал (30 с), заданные с помощью консоли DMX.

6. После запуска режима работы DMX (получение сигнала DMX и начало работы) все еще можно менять каналный режим, но для этого необходимо использовать клавишу FUNCTION. В то же время с помощью клавиш ▲Up или ▼Down можно менять значения адреса DMX.
7. Непрерывно нажимайте кнопку FUNCTION для переключения между 1-канальным, 4-канальным и 6-канальным режимом.
8. При желании можно подключить еще один генератор тяжелого дыма: подключите один конец сигнального кабеля к выходному разъему (рисунок 1-K или M) на задней панели первого генератора тяжелого дыма AQUAFOG 2500 или AQUAFOG 3600, а другой конец

сигнального кабеля к входному разъему (рисунок 1-J или L) на задней панели второго генератора тяжелого дыма AQUAFOG 2500 или AQUAFOG 3600. Повторите процедуру, если необходимо соединить больше устройств. Получится последовательная цепь.

9. Готово! См. таблицу распределения каналов DMX для выполнения нужных настроек. Теперь можно осуществлять управление генератором с помощью консоли DMX.

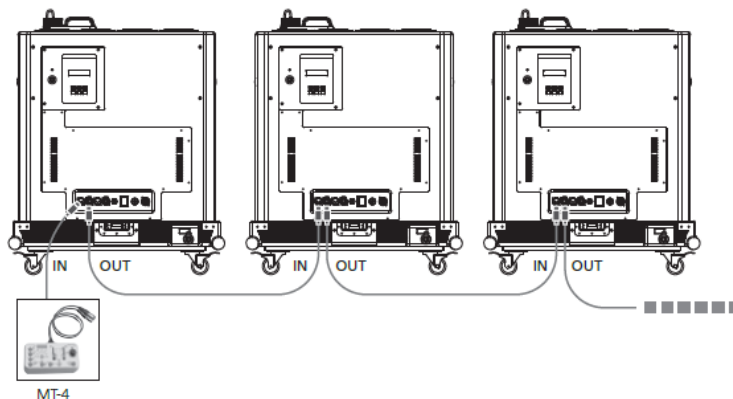

Подключение других генераторов тяжелого дыма AQUAFOG 2500 или AQUAFOG 3600



- Установленные значения сохраняются автоматически.
- Функция самоочистки. Когда генератор закончит работу, не отключайте его сразу же от питания, подождите 20 секунд, чтобы устройство автоматически удалило остатки дыма во избежание возникновения негативных последствий при следующем использовании. На ЖК-дисплее появится надпись CLEANING. После окончания очистки она сменится на надпись STANBY.

## Распределение каналов DMX

AQUAFOG 2500.....

### 1 КАНАЛ

CH1	
Уровень DMX	Дым ВКЛ./ВЫКЛ.
6-255	ВКЛ.
0-5	ВЫКЛ.

\*\* Мощность вентилятора и вкл./выкл. водяного пара устанавливаются с помощью панели управления.

### 4 КАНАЛА

CH1		CH2		CH3		CH4	
Уро-нь DMX	Объем дыма	Уро-нь DMX	Мощность вентилятора	Уро-нь DMX	ВКЛ./ВЫКЛ. водяного пара	Уро-нь DMX	Дым ВКЛ./ВЫКЛ.
6-255	10-100%	0-255	10-100%	128-255	ВКЛ.	128-255	ВКЛ.
0-5	0%			0-127	ВЫКЛ.	0-127	ВЫКЛ.

### 6 КАНАЛОВ

CH1		CH2		CH3		CH4		CH5		CH6	
Уро-нь DMX	Объем дыма	Уро-нь DMX	Мощность вентилятора	Уро-нь DMX	ВКЛ./ВЫКЛ. водяного пара	Уро-нь DMX	Дым ВКЛ./ВЫКЛ.	Уро-нь DMX	Продолж.	Уро-нь DMX	Интервал
6-255	10-100%	0-255	10-100%	128-255	ВКЛ.	128-255	ВКЛ.	3-255	30-2550 с	50-255	50-255с
0-5	0%			0-127	ВЫКЛ.	0-127	ВЫКЛ.	0-2	0с	0-49	0с

\*\*\*\*\* с = секунды

\*\*\*\*\* Интервал=0 – непрерывная подача дыма.

\*\*\*\*\* Когда подача дыма ВЫКЛ., интервальная подача дыма не запускается, значения продолжительности (Duration) и интервала (Interval) статичны. Когда подача дыма ВКЛ., запускается интервальная подача дыма, значения продолжительности (Duration) и интервала (Interval) начнут уменьшаться.

## AQUAFOG 3600.....

### 1 КАНАЛ

CH1	
Уровень DMX	Дым ВКЛ./ВЫКЛ.
6-255	ВКЛ.
0-5	ВЫКЛ.
0-5	ВЫКЛ.

\*\* Мощность вентилятора и вкл./выкл. водяного пара устанавливаются с помощью панели управления.

### 4 КАНАЛА

CH1		CH2		CH3		CH4	
Уро-нь DMX	Объем дыма	Уро-нь DMX	Мощность вентилятора	Уро-нь DMX	Объем водяного пара	Уро-нь DMX	Дым ВКЛ./ВЫКЛ.
6-255	10-100%	0-255	10-100%	201-255	100% (A+B)	128-255	ВКЛ.
0-5	0%			101-200	50% (B)	0-127	ВЫКЛ.
				6-100	50% (A)		
				0-5	0%		

### 6 КАНАЛОВ

CH1		CH2		CH3		CH4		CH5		CH6	
Уро-нь DMX	Объем дыма	Уро-нь DMX	Мощность вентилятора	Уро-нь DMX	Объем водяного пара	Уро-нь DMX	Дым ВКЛ./ВЫКЛ.	Уро-нь DMX	Продолж.	Уро-нь DMX	Интервал
6-255	10-100%	0-255	10-100%	201-255	100% (A+B)	128-255	ВКЛ.	3-255	30-2550 с	50-255	50-255с
0-5	0%			101-200	50% (B)	0-127	ВЫКЛ.	0-2	0с	0-49	0с
				6-100	50% (A)						
				0-5	0%						

\*\*\*\*\* с = секунды

\*\*\*\*\* Интервал=0 – непрерывная подача дыма.

\*\*\*\*\* Когда подача дыма ВЫКЛ., интервальная подача дыма не запускается, значения продолжительности (Duration) и интервала (Interval) статичны. Когда подача дыма ВКЛ., запускается интервальная подача дыма, значения продолжительности (Duration) и интервала (Interval) начнут уменьшаться.

## Устранение неполадок

Это руководство по устранению неполадок предназначено для решения простых проблем, которые могут возникнуть при работе данного генератора тяжелого дыма.

Если возникла проблема, по порядку выполняйте шаги, приведенные ниже, пока не будет найдено решение. После того, как генератор начнет работать правильно, прекратите выполнение этих шагов. Если проблему не удалось устранить самостоятельно, обратитесь в сервисную службу к квалифицированному специалисту.

### Питание подключено, но нет подачи дыма.

1. Проверьте источник питания. Подключите устройство к заземленной электрической розетке с соответствующим напряжением.
2. Проверьте, горит ли ЖК-дисплей, и реагируют ли клавиши управления.

3. Проверьте, корректно ли работает панель управления.
4. Проверьте положение NFB (выключателя без предохранителя). При необходимости установите его на место.
5. Проверьте, достаточно ли в баке чистой воды.
6. Проверьте, достаточно ли в баке жидкости для образования тяжелого дыма.
7. Проверьте, работает ли нагревательный элемент (дотроньтесь до панели, она должна быть теплой).
8. Проверьте качество подключения сигнального кабеля, убедитесь, что полярность сигнального кабеля верная.
9. Проверьте адресацию DMX.
10. Проверьте правильность подключения контроллера.

### **Питание подключено, но дым выходит неравномерно**

Если подача дыма слабая, затруднена или происходит с шумом, немедленно отключите генератор от питания. Проверьте уровень чистой воды и дым-жидкости и снова включите питание. Если проблема не исчезла, во избежание повреждений отключите устройство и обратитесь за квалифицированной помощью в сервисную службу. Не разбирайте прибор самостоятельно!

### **Предупреждения:**

NO WATER

Появление данной надписи на экране означает, что уровень чистой воды в баке слишком низкий, генератор тяжелого дыма прекратит работу.

NO FLUID

Появление данной надписи на экране означает, что в генераторе отсутствует дым-жидкость. Помпа перестанет работать.

## **Обслуживание**

Перед выполнением технического обслуживания убедитесь, что кабель питания отключен, и генератор полностью остыл.

**Техническое обслуживание должно выполняться квалифицированным персоналом.**

1. Не ронять.
2. Жидкость должна быть чистой.
3. При длительном использовании под воздействием воды на поверхности генератора может образоваться накипь, что может привести к ухудшению работы. Регулярно очищайте поверхность устройства.

Снимите крышку

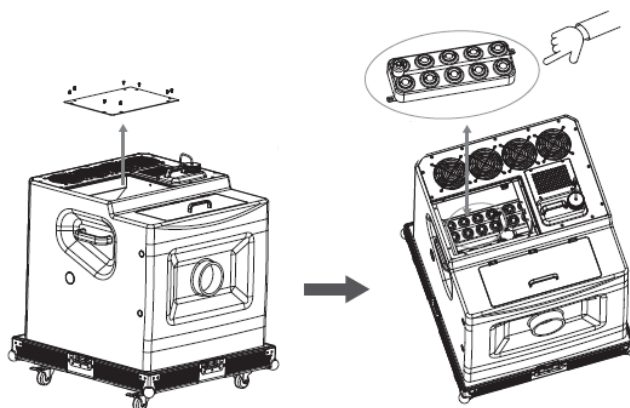

Очистите поверхность генератора

4. При длительном использовании в баке для воды может образовываться накипь, либо в него может попадать мусор. Регулярно проводите очистку.

5. Если Вы не планируете использовать генератор в течение длительного времени, слейте из баков всю воду и дым-жидкость. Храните устройство в сухом месте.
6. Во избежание повреждения или деформации генератора, не ставьте на него тяжелые предметы.

Не ставьте на генератор тяжелые предметы!

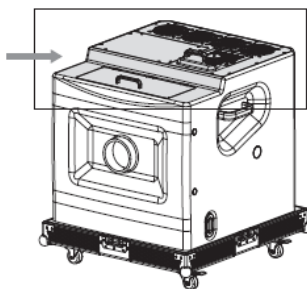

7. Не подвергайте генератор длительному воздействию солнечных лучей.
8. Протирайте корпус генератора сухой тканью.

## Аксессуары AQUAFOG HOSE SET



Гофра для подачи дыма (2,8м)

Адаптер для гофры

## AQUAFOG CASE TOP



Верхняя крышка транспортировочного кейса

## Технические характеристики

Модель	AQUAFOG 2500	AQUAFOG 3600
Входное напряжение	100В, 120В, 230В, 240В, 50/60 Гц	100В, 120В, 230В, 240В, 50/60 Гц
Мощность нагревателя	1500Вт	1900Вт
Потребляемая мощность	2400Вт	3500Вт
Выключатель (100В, 120В)	30А	23А*2
Выключатель (230В, 240В)	16А	23А

Вход питания	powerCON	powerCON
Время первичного нагрева (мин)	6	5
Потребление жидкости (мл/мин)	20	30
Встроенные функции	<ul style="list-style-type: none"> <li>• Интервальная подача дыма</li> <li>• Непрерывная подача дыма</li> <li>• Ручное управление подачей дыма</li> </ul>	<ul style="list-style-type: none"> <li>• Интервальная подача дыма</li> <li>• Непрерывная подача дыма</li> <li>• Ручное управление подачей дыма</li> </ul>
Датчик низкого уровня дым-жидкости	ДА	ДА
Датчик низкого уровня воды	ДА	ДА
Регулировка мощности выхода дыма	0%, 10-100%	0%, 10-100%
Регулировка мощности вращения вентилятора	10-100%	10-100%
Регулировка водяного тумана	ВКЛ./ВЫКЛ.	A (50%), B (50%), A+B (100%)
Мак. покрытие дымом	200м²/1 мин	300м²/1 мин
Непрерывная подача дыма	ДА	ДА
Бак для дым-жидкости (л)	2	2
Бак для воды (до максимальной отметки) (л)	50	50
Индикатор уровня воды	ДА	ДА
Ручка для транспортировки	ДА	ДА
Экран	ЖК-дисплей с синей подсветкой	ЖК-дисплей с синей подсветкой
Режимы DMX512	1СН, 4СН, 6СН	1СН, 4СН, 6СН
Разъемы DMX	3P&5P XLR	3P&5P XLR
Разъем для подключения пульта ДУ	1/4" jack	1/4" jack
Габариты (мм) (ДхШхВ)	697х647х900 (вкл. колеса и верхнюю крышку кейса) 697х647х790 (вкл. колеса, без крышки)	697х647х900 (вкл. колеса и верхнюю крышку кейса) 697х647х790 (вкл. колеса, без крышки)
Вес (кг)	72 (с крышкой) 57 (без крышки)	75 (с крышкой) 60 (без крышки)
Аксессуары	<ul style="list-style-type: none"> <li>• AQUAFOG HOSE SET (Гофра для подачи дыма 1 шт. + адаптер для гофры 1 шт.)</li> <li>• AQUAFOG CASE TOP (верхняя крышка транспортировочного кейса)</li> </ul>	<ul style="list-style-type: none"> <li>• AQUAFOG HOSE SET (Гофра для подачи дыма 1 шт. + адаптер для гофры 1 шт.)</li> <li>• AQUAFOG CASE TOP (верхняя крышка транспортировочного кейса)</li> </ul>

\* Напряжение устанавливается на заводе и не может быть изменено.

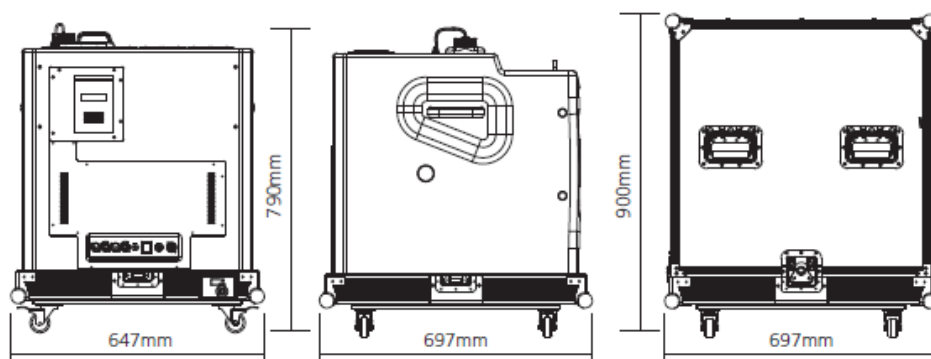

Храните данное руководство пользователя  
Информация в данном руководстве может быть изменена без предварительного уведомления